

INTEX® UŽIVATELSKÝ MANUÁL AQUAQUEST™

DŮLEŽITÉ

TATO MANUÁL OBSAHUJE DŮLEŽITÉ BEZPEČNOSTNÍ
INFORMACE. PŘED POUŽITÍM SI PŘEČTĚTE POKYNY A
USCHOVEJTE JE PRO BUDOUCÍ POUŽITÍ.

V souvislosti s neustálým zdokonalováním výrobku, si Intex vyhrazuje právo změnit vlastnosti a vzhled výrobku. Díky tomu může dojít ke změnám manuálu bez předchozího oznámení.

©2025 Intex Marketing Ltd. - Intex Development Co. Ltd. - Intex Recreation Corp. All rights reserved/Tous droits réservés/Todos los derechos reservados/Alle Rechte vorbehalten. Printed in China/Imprimé en Chine/Impreso en China/Gedruckt in China.

®™ Trademarks used in some countries of the world under license from®™ Marques utilisées dans certains pays sous licence de/Marcas registradas utilizadas en algunos países del mundo bajo licencia de/Warenzeichen verwendet in einigen Ländern der Welt in Lizenz von/Intex Marketing Ltd. to/à/a/an Intex Development Co. Ltd., Hong Kong & Intex Recreation Corp., P.O. Box 1440, Long Beach, CA 90801

• Distributed in the European Union by/Distribué dans l'Union Européenne par/Distribuido en la unión Europea por/Vertrieb in der Europäischen Union durch/Intex Trading B.V., Ettenseweg 46, 4706 PB Roosendaal – The Netherlands • Distributed in the UK by Unisex Service (UK) Limited, 124 City Road, London, England, EC1V 2NX, UK.
www.intexcorp.com

INTEX®

OBSAH

VAROVÁNÍ.....	3-4
TECHNICKÉ SPECIFIKACE.....	5
POPIS.....	5
NAFUKOVACÍ.....	6
INSTALACE KOTNÍKOVÉHO ŘEMÍNKU.....	6
INSTALACE PLOUTVÍ.....	6
SESTAVENÍ NASTAVITELNÉHO PÁDLA.....	7
OBECNÉ POUŽITÍ PÁDLA VESTOJE.....	7
VYFOUKNUTÍ.....	8
OŠETŘOVÁNÍ, ÚDRŽBA A SKLADOVÁNÍ.....	8
OPRAVY.....	8
PRŮVODCE ŘEŠENÍM PROBLÉMŮ.....	9
OMEZENÁ ZÁRUKA	10

UCHOVEJTE TYTO INSTRUKCE PRO VAŠI POTŘEBU



VAROVÁNÍ

Stand-up paddleboarding (SUP) je náročný sport, který vystaví uživatele neočekávanému nebezpečí, rizikům, nebezpečím a fyzickým zraněním. Je důležité, aby uživatelé plně pochopili a dodržovali všechna varování a pokyny v této příručce, aby se minimalizovalo riziko vážného zranění nebo smrti.

- Nedovolte nikomu obsluhovat nebo sestavovat výrobek, dokud si nepřečtete tuto příručku a plně neporozumíte tomu, jak výrobek funguje, a také kdy a kde jej používat. Před použitím tohoto výrobku absolvujte lekce od certifikovaného instruktora.
- Při používání tohoto výrobku jste odpovědní za svou vlastní bezpečnost a bezpečnost ostatních. Každý, kdo používá tento výrobek, musí umět plavat a musí být v dobrém zdravotním a fyzickém stavu.
- Nikdy nepádlujte sami. Při používání tohoto výrobku vždy pádlujte se zkušeným partnerem.
- Děti musí nechat rodiče nebo opatrovníka přečíst a vysvětlit jim celý návod k obsluze. Děti nesmějí používat SUP, pokud nejsou pod vedením a kompetentním dohledem dospělé osoby.
- Pozor na pobřežní větry a proudy. Nepoužívejte při silném větru, špatném počasí, silném příboji nebo při předpovědi bouřek.
- Zkontrolujte předpověď počasí, protože povětrnostní podmínky se mohou rychle zhoršit, vždy se ujistěte, že se rychle dostanete do úkrytu.
- Nepřenášejte SUP ve větrných podmínkách, mohl by být odfouknut a způsobit vážné zranění uživateli nebo ostatním v jeho blízkosti.
- Toto není prostředek pro záchranu života. Každý musí nosit osobní záchrannou vestu schválenou pobřežní stráží a bezpečnostní pokrývku hlavy (v případě potřeby). Místní, státní nebo federální úřady vám mohou uložit pokutu za to, že nemáte na palubě vašeho SUP pro každou osobu záchranný prostředek schválený pobřežní stráží USA.
- Nikdy nedovolte potápění nebo skákání na tento výrobek nebo z něj.
- Nikdy nepoužívejte tento výrobek pod vlivem alkoholu, drog nebo léků nebo když jste unavení.
- Rychlé proudy, vlny, příliv a odliv a brázdy lodí, to vše může způsobit problémy, zejména pro nezkušeného uživatele. Uživatelé by měli vždy získat zkušenosti v klidných vodách, než se pokusí o kteroukoli z těchto náročnějších situací.
- Dejte si pozor na předměty ve vodě, jako jsou kameny, větve, doky, jiné lodě a paddleboardy a dokonce i plavci. Srážka s některým z těchto předmětů může způsobit ztrátu kontroly nad prknem, pád a zranění.

UCHOVEJTE TYTO INSTRUKCE PRO VAŠI POTŘEBU





VAROVÁNÍ

- Nikdy neopouštějte prkno, i když ztratíte vaše pádlo. Stále můžete pádlovat na prkně rukama, což je snazší, než se snažit doplovat zpět ke břehu.
- Úder plavce prknem nebo pádlem může způsobit vážné zranění nebo smrt.
- Nikdy nepřekračujte maximální doporučenou nosnost. Celková hmotnost osob a vybavení musí být rovnoměrně rozložena.
- Vždy používejte řemínek. Tím se zabrání tomu, abyste se v případě pádu oddělili od paluby.
- Před a po použití vždy zkontrolujte SUP a řemínek, zda nejeví známky opotřebení. Pokud vykazují známky opotřebení, okamžitě je opravte nebo vyměňte.
- Nikdy nepoužívejte tento výrobek v noci nebo ve tmě.
- Tento výrobek je navržen pro použití jako osobní vodní plavidlo. Nesmí se používat na souši ani být tažen plavidly nebo jinými prostředky. Nepřidávejte plachtu nebo motor nebo jiné prostředky k pohonu SUP.
- Tento výrobek nesmí být upravován ani používán pro jiné aplikace, než pro které byl navržen.
- Nikdy nepoužívejte SUP, pokud není správně nafouknutý. Provozování nafu kovacího SUP, který je buď přefouknutý nebo nedostatečně nafouknutý, zvyšuje riziko zranění.
- Nepoužívejte tento výrobek v mělké vodě, protože ploutve mohou narazit do ponořených předmětů, které poškodí ploutve a/nebo drážky pro ploutve.
- Oznamte někomu na souši vaše trasy pádlování a čas, kdy se plánujete vrátit do výchozího bodu.
- Před použitím SUP se seznamte s místními zákony, pravidly a předpisy (jako jsou řemínky, osobní záchranní vesty, vysílačky, píšťalky, vodotěsné svítilny a tažná lana).
- Nepřipevňujte ke svému SUP žádné předměty, které by mohly způsobit další zranění v případě pádu.
- Zabraňte jakémukoli kontaktu mezi SUP a ostrými předměty nebo škodlivými kapalinami (jako je olej, kyselina).
- Nepřekračujte doporučený pracovní tlak. Nepřefukujte ani nepoužívejte vzduchový kompresor.
- Nepřepravujte výrobek plně natlakovaný. Cestování z nízkých do vysokých nadmořských výšek zvýší tlak vzduchu v komoře a může poškodit výrobek v důsledku přetlakování.

DODRŽUJTE TATO PRAVIDLA, ABYSTE PŘEDEŠLI UTONUTÍ, VÁŽNÝM ZRANĚNÍM NEBO SMRTI.

UCHOVEJTE TYTO INSTRUKCE PRO VAŠI POTŘEBU

Technické Specifikace

MODEL	L ^h	W ^h	H ^h	+ 			
	m/in	m/in	m/in	Lbs	kg		
AQUAQUEST 320	3.20/126	0.81/32	0.15/6	330	150	1	1.24 (18)
AQUAQUEST 350T	3.50/138	0.79/31	0.15/6	352	160	1	1.24 (18)

Popis

AQUAQUEST 240

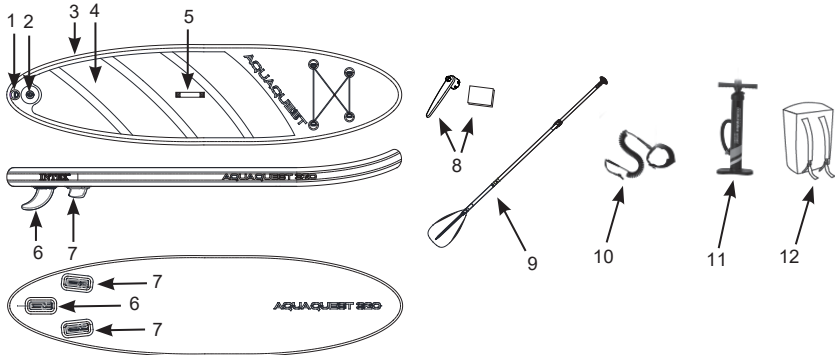

AQUAQUEST 350T

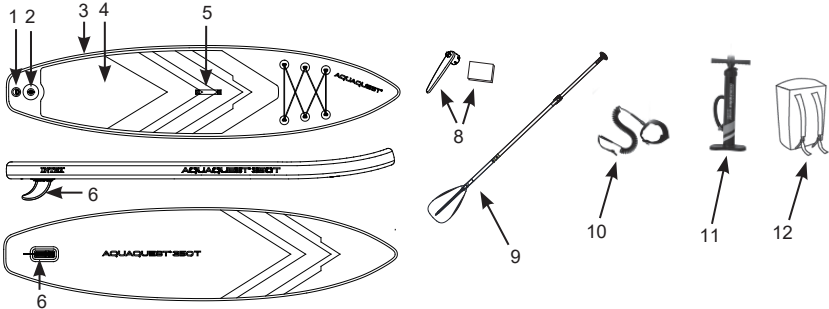

Popis		
1	D kroužek řemínku	7 Malá ploutev
2	Ventil	8 Klíč a záplaty na opravy
3	Těleso SUP	9 Nastavitelné pádlo
4	Protiskluzová podložka	10 Kotníkový řemínek
5	Rukojeť	11 Ruční pumpa
6	Velká ploutev	12 Batoh

POZNÁMKA: Výkresy pouze pro ilustraci. Skutečný produkt se může lišit. Není v reálném měřítku.

UCHOVEJTE TYTO INSTRUKCE PRO VAŠI POTŘEBU

Nafukovací:

1. Najděte si rovný povrch bez ostrých předmětů.
2. Vyměňte výrobek z batohu a rozložte jej s ventilem nahoru.
3. Otevřete uzávěr ventilu. Ujistěte se, že dírk ventilu je v horní (zavřeně) poloze. Pokud je dírk ventilu dole a vzduch uniká, jemně dírk zatlačte dovnitř a otočte proti směru hodinových ručiček, abyste ventil zavřeli (poloha nahore). Měli byste cítit, jak dírk pruží nahoru a zůstává v horní (zavřeně) poloze.

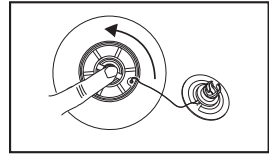

4. Našroubujte nafukovací hadici k nafukovacímu otvoru pumpy. Ujistěte se, že je černý kolík zasunut do ruční pumpy. Se zasunutým kolíkem je nyní pumpa v „dvojčinném“ režimu, což znamená, že proudění vzduchu probíhá jak při stlačení nahoru, tak dolů. Při tlaku přibližně **12 psi (0,8 baru)** nebo při obtížném nafukování na oba zdvihy odstraňte černý kolík, pumpa je nyní v „jednočinném“ režimu, což znamená, že budete nafukovat pouze při stlačení dolů. To umožňuje snadnější nafouknutí při vyšším tlaku.

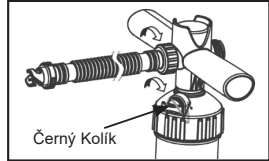

5. Vložte nafukovací hadici do ventilu a otočte ve směru hodinových ručiček, abyste ji zajistili na místě.
6. Začněte nafukovat výrobek na **15-18 psi (1,03-1,24 bar)**. **VAROVÁNÍ:** Nepřekračujte doporučený pracovní tlak. Nepoužívejte vzduchový kompresor. Nadměrné nafouknutí způsobí poškození výrobku a ztrátu záruky.

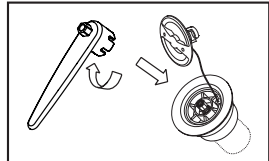

7. Odstraňte hadici z ventilu a nasadte uzávěr ventilu.
8. Pokud tělo ventilu nebo základna netěsní, použijte příložený klíč k utažení ventilu ve směru hodinových ručiček a zastavte únik.

POZNÁMKA: Aby nedošlo k poškození manometru, neodstraňujte ochrannou pěnu, která obklopuje manometr na rukojeti čerpadla.

Instalace Kotníkového Řemíku:

Přípevněte řemínek k D kroužku umístěnému na zadním konci SUP.

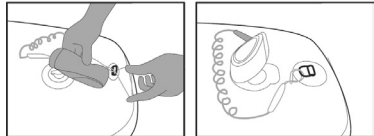
**Instalace Ploutví:**

1. Zasuňte velkou ploutev do **středového** otvoru.
2. Zasuňte menší ploutve do levé a pravé šterbiny (pro model 320).
3. Ujistěte se, že jsou všechny ploutve bezpečně zajištěné ve šterbinách.

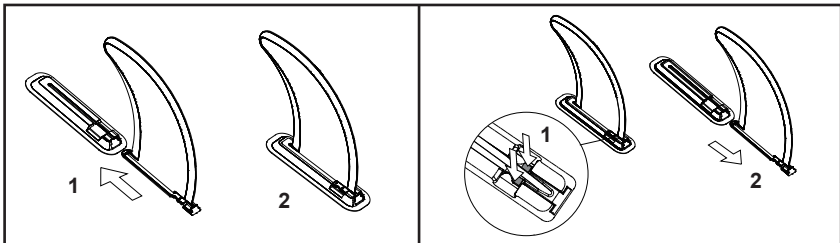

UCHOVEJTE TYTO INSTRUKCE PRO VAŠI POTŘEBU

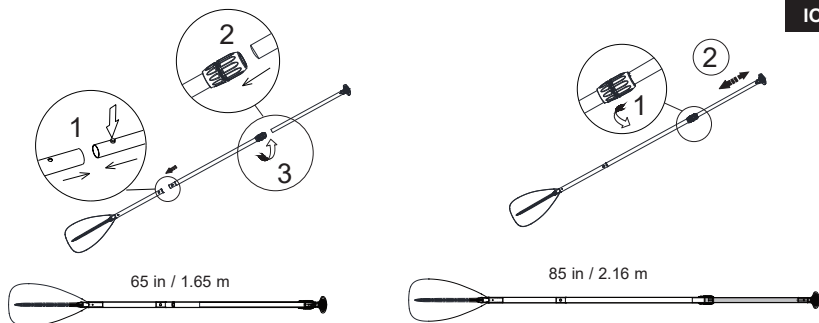
Sestavení Nastavitelného Pádlá:43
IO**VAROVÁNÍ**

Dlouhodobé vystavení slunci může zkrátit životnost výrobku. Po použití nenechávejte výrobek na přímém slunci déle než 1 hodinu.

Obecné Použití Pádlá Vestoje:

1. Před použitím SUP upravte délku pádlá: přidejte šířku dlaně (asi 6 palců / 15 cm) nad hlavu (Obr 1).
2. Klekněte si na SUP (Obr 2).
3. Postupně se postavte na jednu nohu (Obr 3).
4. Postavte se na druhou nohu a mějte ruce na desce (Obr 4).
5. Udržujte rovnováhu pomocí pádlá (Obr 5).
6. Postavte se do středu SUP směrem dopředu s nohama přibližně na šířku ramen a mírně pokrčenými koleny (Obr 6).
7. Položte jednu ruku na horní část rukojeti pádlá. Položte druhou ruku na hřidel pádlá asi 24 palců / 61 cm pod rukojetí.
8. Po postavení začněte veslovat (Obr 7).
9. Chcete-li jít rovně, pádlujte střídavě zleva doprava na SUP pomocí stejného počtu záběrů na každé straně.
10. Chcete-li odbočit doleva, pádlujte na pravé straně SUP. Chcete-li odbočit doprava, pádlujte na levé straně.

POZNÁMKA: Před použitím tohoto výrobku absolvujte lekce od certifikovaného instruktora.



Obr. 1



Obr. 2



Obr. 3

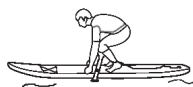

Obr. 4



Obr. 5



Obr. 6



Obr. 7

UCHOVEJTE TYTO INSTRUKCE PRO VAŠI POTŘEBU

Vyfouknutí:

1. Odstraňte ploutve a kotníkový řemínek a rozeberte pádlo.
2. S nafouknutým SUP a uzavřeným ventilem vyčistěte SUP a příslušenství čerstvou vodou. Před uložením se ujistěte, že SUP a příslušenství jsou zcela suché.
3. Otevřete uzávěr ventilu, zatlačte dřív ventilu dovnitř a otočte jím ve směru hodinových ručiček, abyste jej zajistili v dolní (otevřeně) poloze.

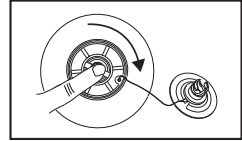

UPOZORNĚNÍ: Tlak vzduchu v SUP je vysoký. Nestavte se přímo nad ventil, abyste se vyhnuli počátečnímu proudu vzduchu.

4. Složte SUP, začněte od nosu s protiskluzovou podložkou na vnitřní straně a štěrbin pro ploutve budou na vnější straně. Tím se zabrání poškození protiskluzové podložky. Při skládání SUP vytlačte všechny vzduch.
5. Jakmile je vyfukování dokončeno, zatlačte dřív dovnitř a proti směru hodinových ručiček, dokud nevyскоčí a nezůstane v horní (zavřené) poloze. Uzavřete uzávěr ventilu.
6. Omotejte pásek kolem srolovaného SUP, zapněte přezku a vložte SUP a příslušenství do batohu.

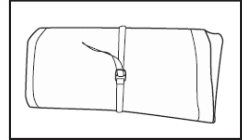
**Ošetřování, Údržba A Skladování:**

Stačí velmi málo, co musíte udělat, abyste udrželi váš SUP v dobrém stavu po mnoho let. Když ho skladujete v komoře, pivnici nebo garáži, doporučujeme vám vybrat chladné a suché místo. Před uskladněním se přesvědčte, že SUP je čistý a suchý, jinak může dojít ke tvorbě plísně.

Nenechávejte ani neskladujte SUP na přímém slunci nebo v nadměrných tepelných podmínkách, například v uzavřeném vozidle. Nadměrné teplo zvýší tlak uvnitř SUP nad doporučený pracovní tlak a může poškodit SUP. Pokud musíte skladovat dočasně na slunci, chraňte SUP příkrytím ručníkem nebo uložením na stinném místě. Uvolněte malé množství tlaku z SUP, abyste umožnili nárůst tlaku z tepla. Před dalším použitím SUP napumpujte zpět na doporučený pracovní tlak.

Vyčistěte SUP po výletu, aby nedošlo k poškození pískem, slanou vodou nebo slunečním zářením. Většinu nečistoty lze odstranit pomocí zahradní hadice, houby a jemného mýdla. Před uskladněním se ujistěte, že SUP je úplně suchý. Výrobek a příslušenství skladujte na suchém místě s kontrolovanou teplotou mezi 32 ° F (0 ° C) a 104 ° F (40 ° C).

Opravy:

1. Nejprve vyhledejte únik; mýdlová voda bude bublat při zdroji úniku. Vyfoukněte a důkladně vyčistěte oblast kolem místa úniku a odstraňte všechny nečistoty a špínu.
2. Odřežte dostatečně velkou záplatu, aby překrývala poškozenou oblast o cca 1,5 cm (1/2 ") a zaoblete okraje.
3. Naneste trochu lepidla (není součástí dodávky) na záplatu a poškozenou oblast. Lepidlo na bázi PVC nebo silikonu pro opravu kempinkových stanů nebo bot si můžete zakoupit v místním obchodu, prostudujte si pokyny k lepidlu pro opravu.
4. Přiložte náplast na poškozené místo a PEVNĚ ZATLAČTE DOLŮ. Můžete taky poškozené místo zatížit.
5. Před použitím vyčkejte 24 hodin.

UCHOVEJTE TYTO INSTRUKCE PRO VAŠI POTŘEBU

Průvodce Řešením Problémů

PROBLÉM	PŘÍČINA	ŘEŠENÍ
Ruční pumpa nefunguje	<ul style="list-style-type: none"> Nafukovací hadice je zablokovaná, zkroucená nebo jakkoli poškozená. Spojení mezi nafukovací hadicí - ruční pumpou a/ nebo nafukovací hadicí - nafukovacím ventilem na výrobku není zajištěno. Manometr pumpy nefunguje. 	<ul style="list-style-type: none"> Odstraňte případné ucpání hadice, narovnejte hadici nebo ji vyměňte, pokud je poškozená. Zkontrolujte, zda jsou všechny spoje zajištěné, a v případě potřeby je znovu připojte.
SUP je proražený nebo netěsný	<ul style="list-style-type: none"> Když je SUP nafouknutý, nastříkejte kolem nafukovacího ventilu mýdlovou vodu. Když je SUP nafouknutý, postříkejte palubu a boky mýdlovou vodou. 	<ul style="list-style-type: none"> Pokud se objeví bublinky, utáhněte ventil pomocí dodaného klíče. Vyfoukněte SUP, zesponu SUP sáhněte po matici, nasadte klíč na ventil a otáčejte ve směru hodinových ručiček, dokud nebude zcela utažen a zajištěn. Pokud se na švech a palubě objeví bublinky, můžete proražení snadno opravit pomocí přiložených záplat a silného lepidla (není součástí balení). Podrobnosti naleznete v části „Opravy“. Kontaktujte zákaznický servis Intex.
Ploutve snadno odpadávají	<ul style="list-style-type: none"> Zkontrolujte, zda je ploutev správně a bezpečně nainstalována. 	<ul style="list-style-type: none"> Zasuňte ploutev do otvoru pro ploutev až na doraz a ujistěte se, že je páčka na ploutvi pevně zacvaknutá.
Zamlžení nebo vlhkost uvnitř SUP	<ul style="list-style-type: none"> Je třeba okamžitě jednat. 	<ul style="list-style-type: none"> Pomocí přiloženého klíče nafukovacího ventilu zcela vyjměte nafukovací ventil ze SUP. Po dobu 20 minut opakovaně pumpujte vzduch volným otvorem. Položte SUP na rovnou plochu na chladném a suchém místě s dostatečným větráním alespoň na 24 hodin. Znovu nainstalujte nafukovací ventil do SUP.

UCHOVEJTE TYTO INSTRUKCE PRO VAŠI POTŘEBU

Omezená Záruka

Vaše SUP Intex byla vyrobena za použití nejkvalitnějších materiálů a zpracování. Všechny SUP Intex byly před opuštěním továrny zkontrolovány a shledány prosté všech vad. Tato omezená záruka se vztahuje pouze na SUP Intex.

Tato omezená záruka je dodatkem, a ne náhradou vašich zákonných práv a opravných prostředků. Vaše zákonná práva mají přednost do té míry, do jaké je tato záruka v rozporu s některým z nich. Například, spotřebitelské zákony v celé Evropské unii stanovují zákonná záruční práva navíc k pokrytí, které poskytuje tato omezená záruka: informace o spotřebitelských právech celé EU naleznete na webových stránkách Evropského spotřebitelského centra na http://ec.europa.eu/consumers/ecc/contact_en/htm.

Tato omezená záruka se vztahuje pouze na původního kupce a je nepřenosná. Tato omezená záruka je platná po dobu 1 rok od data nákupu nebo dodání. Uchovejte si původní doklad o zakoupení s tímto návodem, protože doklad o zakoupení musí doprovázet reklamaci, jinak bude omezená záruka neplatná.

Pokud zjistíte výrobní vadu na SUP Intex během záruční doby, obraťte se na příslušné servisní středisko Intex, které je uvedeno v samostatném seznamu „autorizovaných servisů“. Pokud se předmět vrátí podle pokynů servisního střediska Intex, servisní středisko zkontroluje předmět a rozhodne o platnosti nároku. Pokud se na předmět vztahují ustanovení záruky, bude předmět zdarma opraven nebo vyměněn za stejnou nebo srovnatelnou položku (podle rozhodnutí Intex).

Žádné další záruky se neposkytují, kromě této záruky a zákonných práv platných ve vaší zemi. Do rozsahu, který je možný ve vaší zemi, Intex v žádném případě nepřebírá odpovědnost vůči vám ani žádné třetí straně za přímé nebo nepřímé škody vyplývající z použití vašeho SUP Intex, nebo konání společnosti Intex nebo jejich zástupců a zaměstnanců (včetně výroby produktu). Některé státy nebo jurisdikce nedovolují vyloučení nebo omezení náhodných nebo následných škod, takže výše uvedená omezení nebo vyloučení se na vás nemusí vztahovat.

Uvědomte si, že tato omezená záruka se neuplatní v následujících případech:

- V případě, že SUP Intex byl vystaven nedbalosti, nesprávnému použití nebo nasazení, nehodám, nesprávnému používání, tažení nebo vlečení, nesprávné údržbě nebo skladování;
- Pokud SUP Intex je vystaven poškození okolnostmi mimo kontrolu Intex, včetně, a bez omezení na propíchnutí, roztržení, oděni nebo běžné opotřebení, či roztržení.
- Na díly a součásti, které neprodává Intex; a/nebo.
- Na neoprávněné úpravy, opravy a demontáže SUP Intex kýmkoli jiným než pracovníkem servisního střediska Intex.

Přečtěte si pečlivě návod k obsluze a dodržujte všechny pokyny týkající se správného provozu a údržby vašeho SUP Intex. Před použitím vždy zkontrolujte vaše vybavení. Omezená záruka může být neplatná, pokud nejsou dodržovány pokyny.

UCHOVEJTE TYTO INSTRUKCE PRO VAŠI POTŘEBU