

UŽIVATELSKÝ NÁVOD INTEX® Czech29
10**Elektrická pumpa FastFill™
Model AP618A 220V – 240V~ 50Hz 65W****DŮLEŽITÉ BEZPEČNOSTNÍ POKYNY
PŘED POUŽITÍM TOHOTO VÝROBKU SI PŘEČTĚTE A DODRŽUJTE VŠECHNY POKYNY****! VAROVÁNÍ**

- **NIKDY NENECHÁVEJTE NEMLUVNĚ SPÁT NA NAFUKOVACÍCH MATRACÍCH.**
- Nikdy nezavádějte žádnou hořlavou látku do nafukovací matrace, JAKO JSOU AEROSOLOVÉ VÝROBKY NA OPRAVU PNEUMATIK, protože se může vznítit či vybuchnout.
- Toto není hračka. Děti nesmí být ponechány bez dozoru při použití nafukovací matrace.
- Uschovejte skladovací pytel (je-li součástí) mimo dosah dětí. Skladovací pytel není hračka. Když jej nepoužíváte, složte pytel a uložte jej mimo dosah dětí.
- Nechoďte, nestůjte na nafukovací matraci ani na ni neskákejte, ani ji nepoužívejte jako trampolínu.
- Jen pro domácí použití. Pouze pro vnitřní použití. Nepoužívejte ve vodě nebo v její blízkosti. Toto není vor.
- Nestavte matraci blízko schodů, dveří, ostrých hran či rozbitelných předmětů. Zajištěte přiměřený prostor mezi matrací a předměty, aby se zabránilo zachycení.
- Zajištěte, aby umístění bylo ploché, hladké, rovnoměrné a bez ostrých předmětů, které by mohly matraci prorazit.
- Udržujte domácí zvířata od nafukovací matrace. Zvířata mohou prorazit povrch matrace.
- Zabraňte spaní na hraně nafukovací matrace. Hrany poskytují menší podporu než střed matrace.
- Neprovozujte vzduchovou pumpu více než 5 minut v kuse. Nechejte pumpu vychladnout nejméně 15 minut mezi použitími.
- Odpojte elektrický napájecí kabel při nepoužívání.
- Nezakrývejte otvor pro průchod vzduchu ani do něj nevkládejte žádné předměty.
- Pokud je napájecí kabel AC poškozen, musí být vyměněn výrobcem nebo jeho servisním zástupcem či podobně kvalifikovanými osobami, aby se zabránilo nebezpečí.
- Pro snížení rizika elektrického šoku nevystavujte dešti. Skladujte uvnitř.
- Přístroj není určen k používání osobami (včetně dětí) s omezenými fyzickými, smyslovými nebo duševními schopnostmi nebo nedostatkem zkušeností a znalostí, nejsou-li tyto osoby pod dohledem, nebo nejsou-li řádně poučeny ohledně použití spotřebiče osobou zodpovědnou za jejich bezpečnost.
- Děti si nebudou s přístrojem hrát. Čištění a uživatelská údržba nebude prováděna dětmi bez dozoru.

DODRŽUJTE TATO PRAVIDLA A VŠECHNY POKYNY PRO ZABRÁNĚNÍ UDUŠENÍ, POŠKOZENÍ MAJETKU, ELEKTRICKÉMU ŠOKU, POPALENINÁM ČI JINÉMU ZRANĚNÍ.**ULOŽTE TYTO POKYNY**

POKYNY

Všeobecně

- Nafukovací matrace jsou určeny pro dočasné použití a NEJSOU navrženy jako náhrada za tradiční matraci.
- Zajistěte, aby byl podklad plochý, vyrovnaný, čistý, bez ostrých předmětů a v dosahu elektrické zásuvky.
- Abyste předešli propíchnutí nebo poškození vzduchového lůžka, nikdy jej nepřetahujte po zemi. Při přemisťování nebo změně polohy zvedněte nafouknuté vzduchové lůžko.
- Není třeba žádná údržba vzduchové pumpy.
- K čištění vzduchového lůžka používejte pouze hadřík s jemným mýdlovým roztokem. Nepoužívejte žádné chemikálie.
- V případě oprav používejte pouze běžné lepidlo a záplaty na opravu PVC. Součástí výrobku je opravná záplata/sada na opravu malých netěsností a děr. Viz pokyny na zadní straně opravné záplaty/sady.

REFERENCE DÍLŮ

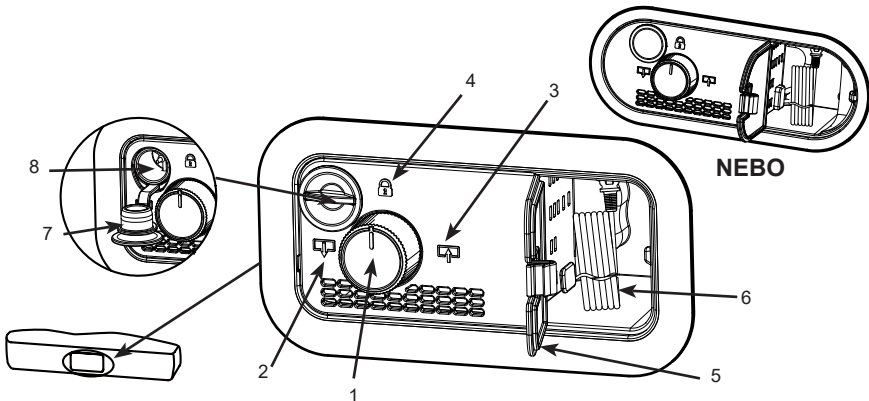

Popisy dílů:

- | | | |
|-----------------------------|-----------------------------------|---|
| 1. Ovládací kolečko ventilu | 4. Poloha zavřeno / pumpa vypnuta | 7. Přípojka krytka pro ruční nafukování |
| 2. Vyfukovací poloha | 5. Kryt přihrádky na kabel | 8. Přípojka pro ruční nafukování |
| 3. Nafukovací poloha | 6. AC napájecí kabel | |

POZNÁMKA: Výkresy pouze pro ilustraci. Nemusí odrážet skutečný výrobek. Není v reálném měřítku. Vzhledem k politice neustálého vylepšování výrobků si společnost Intex vyhrazuje právo změny specifikací a vzhledu, což může vést k aktualizacím návodu s pokyny bez oznámení.

ULOŽTE TYTO POKYNY

NAFUKOVÁNÍ

1. Vyjměte napájecí kabel z přihrádky na kabel a zapojte jej do síťové elektrické zásuvky. Viz obr. (1 - 2).

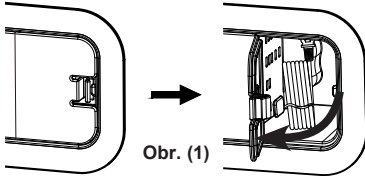

Obr. (1)

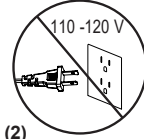
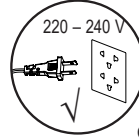

Obr. (2)

2. Otočte ovládací kolečko ventilu zcela ve směru hodinových ručiček, dokud se nezastaví. Nafukovací matrace se nafukuje. Viz obr. (3).

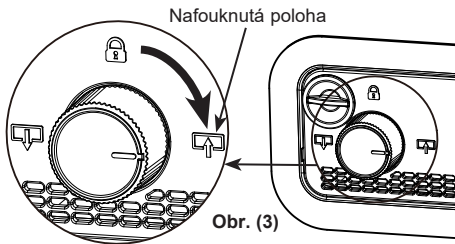

Obr. (3)

3. Když je nafukovací matrace plně nafouknutá, otočte ovládací knoflík proti směru hodinových ručiček do střední polohy, čímž se ventil uzavře a čerpadlo se vypne. Viz obr. (4).

POZNÁMKA: Otočení ovládacího knoflíku kterýmkoli směrem, když je pumpa odpojená, umožní vypustit vzduch z nafukovací postele. Pokyny pro nastavení tvrdosti viz krok č. 4.

Nikdy neodpojujte napájecí kabel z elektrické zásuvky, když je pumpa v provozu. Před odpojením napájecího kabelu otočte ovládacím knoflíkem do polohy zavřeno / pumpa vypnuta.

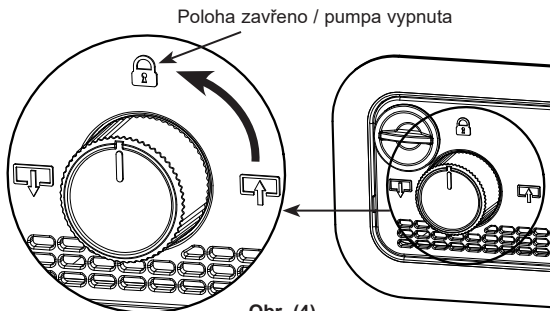

Obr. (4)

4. Pokud se vám nafukovací postel zdá příliš pevná, uvolněte trochu vzduchu jednoduchým postupným otáčením ovládacího knoflíku proti směru hodinových ručiček, dokud vzduch nezačne unikat vzduchovým kanálem. Po dosažení požadované pevnosti otočte ovládacím voličem zpět do střední polohy zavřeno / pumpa vypnuta. Když je nafukovací matrace příliš měkká, opakujte kroky č. 2 až č. 4 dle nutnosti.

ULOŽTE TYTO POKYNY

DŮLEŽITÁ POZNÁMKA

Řádné nafouknutí nafukovací matrace.

Okolní teploty vzduchu mají vliv na vnitřní tlak nafukovací matrace. Při nízké okolní teplotě se vzduch v matraci smrští a matrace bude měkkčí: přidejte vzduch dle nutnosti. Při vysoké okolní teplotě se vzduch v nafukovací matraci podstatně roztáhne a matrace bude tvrdá a může prasknout: uvolněte vzduch pro zabránění poškození matrace nebo pro její změkčení. Nevystavujte nafukovací matraci extrémním teplotám (vysokým či nízkým). Natahování je přirozenou charakteristikou nového vinylu. Během prvních použití může nafukovací matrace změkknout a vyžadovat dodatečné nafouknutí pro udržení žádoucí pevnosti. Toto je normální po prvních několik dní používání.

Zobrazené rozměry jsou přibližné a budou se lišit v závislosti na teplotě vinylu a vzduchu.

V žádném případě nebude společnost Intex, jeho autorizovaní zástupci či zaměstnanci odpovědní za škody (jako jsou díry) na nafukovací matraci způsobené zanedbáním, běžným opotřebením, chybným použitím a neopatrností či vnějšími silami.

VYFUKOVÁNÍ

1. Zastrčte AC napájecí kabel do AC elektrické zásuvky. Viz obr. (2).
2. Otočte ovládací kolečko ventilu zcela proti směru hodinových ručiček, dokud se nezastaví. Pumpa nyní vyfukuje nafukovací postel. Viz obr. (5).

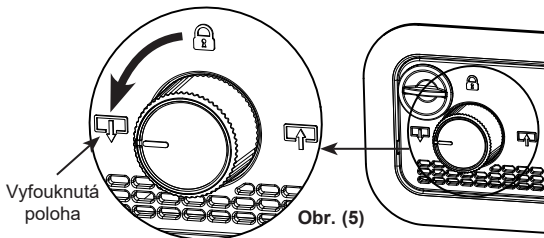

3. Jakmile je z nafukovací matrace odstraněn veškerý vzduch, otočte ovládací knoflík ve směru hodinových ručiček do střední polohy, čímž se ventil uzavře a čerpadlo se vypne.
4. Odpojte napájecí kabel, smotejte jej a vložte do přihrádky na kabel, poté zavřete kryt. Ujistěte se, že napájecí kabel není zkroucený ani zauzlený.
5. Když je vzduchové lůžko plně vypuštěno, začněte jej rolovat od konce naproti čerpadlu směrem ke konci, kde je čerpadlo umístěno. Viz obr. (6).

MANUAL INFLATION OPTION

Pokud není k dispozici elektrická energie, lze použít běžnou nožní, ruční nebo bateriovou vzduchovou pumpu, kterou připojíte k manuálnímu nafukovacímu portu. Viz obr. (7). Postupujte podle následujících kroků:

ULOŽTE TYTO POKYNY

1. Ujistěte se, že je ovládací knoflík v poloze zavřeno / vypnutá pumpa.
2. Odstraňte uzávěr z přípojky pro manuální nafukování a zasuňte trysku pumpy do otvoru. Nafukujte vzduchové lůžko na požadovanou pevnost.

29
IO

POZNÁMKA: Nepřefukujte. Pevnost by měla být přibližně stejná jako úroveň dosažená interní elektrickou pumpou.

3. Vyjměte trysku z manuálního nafukovacího otvoru a zavřete víčko.

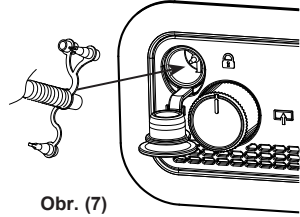

Obr. (7)

SKLADOVÁNÍ

1. Vyfoukněte nafukovací matraci podle pokynů pro „VYFUKOVÁNÍ“.
2. Zajistěte, aby byla nafukovací matrace čistá a suchá.
3. Položte matraci naplocho spací plochou vzhůru a dodržujte kroky skládání na obr. (8 - 12). Volně složte matraci a zabraňte vzniku ostrých ohybů, rohů a záhybů, které mohou nafukovací matraci poškodit.



Obr. (8)



Obr. (9)



Obr. (10)

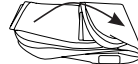

Obr. (11)



Obr. (12)

PRŮVODCE ODSTRANĚNÍM PORUCH

PROBLÉM	PŘÍČINA	ZPŮSOB ŘEŠENÍ
Vzduchová pumpa nefunguje	<ul style="list-style-type: none"> • Není připojena k elektrické zásuvce. • Tepelná ochrana motoru pumpy aktivována. • Vadná vnitřní vzduchová pumpa. 	<ul style="list-style-type: none"> • Ujistěte se, že je pumpa zapojena do správné elektrické zásuvky, potom otočte ovládacím knoflíkem úplně ve směru hodinových ručiček do polohy pro nafukování. • Vypněte a odpojte napájecí kabel ze zásuvky, nechte pumpu odpočívat déle než 30 minut, než pumpu znovu začnete používat. • O výměnu požádejte servisní středisko Intex.
Motor pumpy běží, ale nafukovací matrace se nenafukuje ani nevufukuje	<ul style="list-style-type: none"> • Režim nafukování nebo vyfukování ještě není nastaven. 	<ul style="list-style-type: none"> • Otočte ovládacím knoflíkem úplně ve směru hodinových ručiček, dokud se nezastaví, aby se nafukovací postel nafoukla. Nebo otočte ovládacím knoflíkem úplně proti směru hodinových ručiček, dokud se nezastaví, aby se nafukovací postel vyfoukla.
Po nafouknutí vzduch uniká vzduchovým průchodem pumpy nebo ručním nafukovacím otvorem	<ul style="list-style-type: none"> • Průchod vzduchu pumpy není úplně uzavřen. • Víčko otvoru pro ruční nafouknutí není bezpečně uzavřeno. 	<ul style="list-style-type: none"> • Ujistěte se, že je průchod vzduchu uzavřený otočením ovládacího knoflíku do střední polohy zavřeno / pumpa vypnuta. • Pevně zatlačte víčko do otvoru pro ruční nafouknutí.

©2025 Intex Marketing Ltd. - Intex Development Co. Ltd. - Intex Recreation Corp. All rights reserved/Tous droits réservés/Todos los derechos reservados/Alle Rechte vorbehalten. Printed in China/Imprimé en Chine/Impreso en China/Gedruckt in China.

®™ Trademarks used in some countries of the world under license from®™ Marques utilisées dans certains pays sous licence de/Marcas registradas utilizadas en algunos países del mundo bajo licencia de/Warenzeichen verwendet in einigen Ländern der Welt in Lizenz von/Intex Marketing Ltd. to/a/an Intex Development Co. Ltd., Hong Kong & Intex Recreation Corp., P.O. Box 1440, Long Beach, CA 90801 • Distributed in the European Union by/ Distribué dans l'Union Européenne par/Distribuido en la unión Europea por/Vertrieb in der Europäischen Union durch/Intex Trading B.V., Ettenseweg 46, 4706 PB Roosendaal - The Netherlands • Distributed in the UK by Uniflex Service (UK) Limited, 124 City Road, London, England, EC1V 2NX, UK. www.intexcorp.com

INTEX®

ULOŽTE TYTO POKYNY

Strana 5