

INTEX® UŽIVATELSKÝ NÁVOD

SOLÁRNÍ OHŘÍVACÍ PODLOŽKA

PŘED POUŽITÍM TOHOTO VÝROBKU SI PŘEČTĚTE POKYNY A DODRŽUJTE JE

! VAROVÁNÍ

- Pro snížení rizika zranění zabraňte dětem, aby používaly tento výrobek. Děti a nezpůsobilé osoby vždy kontrolujte.
- Montáž a demontáž mohou provádět pouze dospělí. Tento výrobek není hračka.
- Nikdy nikomu nedovolte, aby po tomto výrobku kráčel, skákal, stál na něm, nebo seděl.
- Před instalací, údržbou, čištěním a nastavováním tohoto výrobku vypněte čerpadlo.
- Neblokujte výstup tohoto výrobku, když je čerpadlo v chodu.

NEDODRŽENÍ NÁSLEDUJÍCÍCH VAROVÁNÍ MŮŽE ZPŮSOBIT VÁŽNÉ ZRANĚNÍ NEBO SMRT.

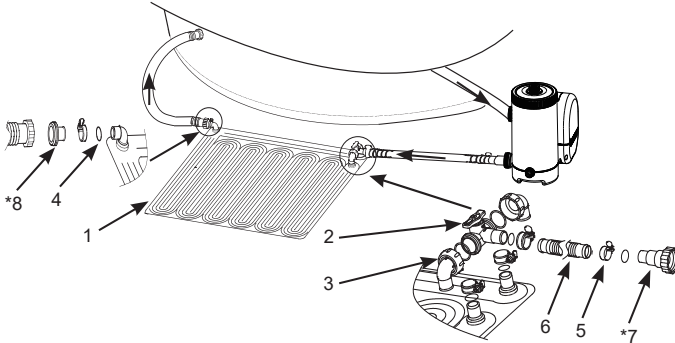

POZNÁMKA: Výkresy pouze pro ilustraci. Nemusí zobrazovat skutečný výrobek. Není v reálném měřítku.

Č.	POPIS	MNOŽSTVÍ	Č. NÁHR. DÍLU.
1	Solární ohřívací podložka	1	11956
2	Obtokový ventil	1	11954
3	Kloubový spoj	2	11953
4	Těsnění hadice	5	10134
5	Svorka hadice	5	11489
6	Hadice	1	11955
*7	Nástavec A (Pouze pro 1-1/4" hadici)	1	10849
*8	Nástavec B (Pouze pro 1-1/2" hadici)	1	10722

©2024 Intex Marketing Ltd. - Intex Development Co. Ltd. - Intex Recreation Corp. All rights reserved/Tous droits réservés/Todos los derechos reservados/Alle Rechte vorbehalten. Printed in China/Imprimé en Chine/Impreso en China/Gedruckt in China.

®™ Trademarks used in some countries of the world under license from®™ Marques utilisées dans certains pays sous licence de/Marcas registradas utilizadas en algunos países del mundo bajo licencia de/Warenzeichen verwendet in einigen Ländern der Welt in Lizenz von/Intex Marketing Ltd. to/à/a/an Intex Development Co. Ltd., Hong Kong & Intex Recreation Corp., P.O. Box 1440, Long Beach, CA 90801 • Distributed in the European Union by/ Distribué dans l'Union Européenne par/Distribuido en la unión Europea por/Vertrieb in der Europäischen Union durch/Intex Trading B.V., Etenneweg 46, 4706 PB Roosendaal - The Netherlands • Distributed in the UK by Unisex Service (UK) Limited, 21 Holborn Viaduct, London EC1A 2DY, UK. www.intexcorp.com

INTEX®

UCHOVEJTE TYTO INSTRUKCE PRO VAŠI POTŘEBU

Obecně

- Tento výrobek je pouze pro použití se skladovatelnými bazény. Nepoužívejte s trvale nainstalovanými bazény.
- Rozměry solární ohřívací podložky (plochá, před naplněním): 47" X 47" (1.2 m X 1.2 m). Povrchová plocha: 11 ft² (1 m²).
- Vhodná pro nadzemní bazény až do 8000 gal (30,280 L).
- Kompatibilní s průtokem čerpadla nižším než 1,500 gal/h (5,678 L/h).
- Zvyšuje teplotu vody v bazénu přibližně o 5-9°F (3-5°C) v závislosti na počasí a okolních podmínkách.

Příprava a požadavky na místo

- Vyberte oblast, která přijímá maximální přímé sluneční světlo pro lepší výkon. Umístěte solární ohřívací podložku ve směru přirozené dráhy slunce.
- Zvolená oblast musí být bez ostrých předmětů, kamenů a úlomků, které mohou prorazit výrobek a mimo dopravních cest. Zabraňte přístupu domácích zvířat k tomuto výrobku.
- Odstraňte veškerou trávu a jiné rostliny z vybraného prostoru, protože tráva a vegetace pod výrobkem odumře a může způsobit vznik zápachu a slizu. Některé druhy trav, jako sv. Augustin a Bermuda mohou růst přes výrobek. Tráva, která roste přes výrobek, není výrobní vada.
- Prodlužte životnost výrobku umístěním plachty nebo podložky na zem pod solární ohřívací podložku.
- Nepokládejte výrobek na střechu nebo jakoukoli stavbu nebo nad hladinu vody v bazénu.

Pokyny pro sestavení

Tyto pokyny předpokládají, že bazén a filtrační systém jsou již sestaveny a existuje připojená hadice vracející vodu do bazénu (přívod bazénové vody).

1. Rozbalte a umístěte solární podložku na vybrané místo vystavené maximálnímu slunečnímu záření. Viz obr. 1.
2. Umístěte solární podložku mezi hadici vracející vodu do bazénu a výstup filtračního čerpadla po přefiltrování vody.
3. Umístěte obtokový ventil do 2 otvorů solární podložky. Ujistěte se, že značka "A" na kloubovém spoji (3) odpovídá značce "A" na otvoru solární podložky. Zajistěte sestavu obtokového ventilu (2) do solární podložky pomocí hadicových svorek (5). Zajistěte, aby všechny kloubové spoje a hadicové spony byly bezpečně dotaženy. Viz obr. 2.
4. Připojte jeden konec krátké hadice (6) ke zbývajícímu otvoru obtokového ventilu (2) a zajistěte hadici s hadicovou sponou (5). Viz obr. 3.
5. Před odpojením hadic vypněte filtrační systém a zavřete, nebo zakryjte všechny přívody a vývody bazénu, aby se zabránilo vytečení vody ven.

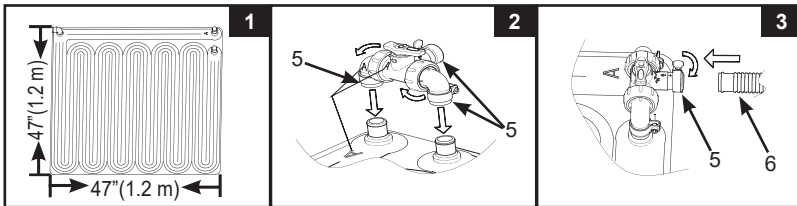

UCHOVEJTE TYTO INSTRUKCE PRO VAŠI POTŘEBU

Připojení k 1-1/4" (32 mm) hadici se svorkou

1. Odpojte hadici vracející vodu do bazénu od výstupu čerpadla.
2. Připojte druhý konec krátké hadice (6) k výstupu čerpadla. Zajistěte hadici hadicovou sponou (5). Viz obr. 4.
3. Připojte druhý konec hadice vracející vodu do bazénu k výstupu solární ohřivací podložky. Zajistěte hadici hadicovou sponou (5). Viz obr. 5. Zajistěte, aby všechny hadicové spony byly bezpečně dotaženy.

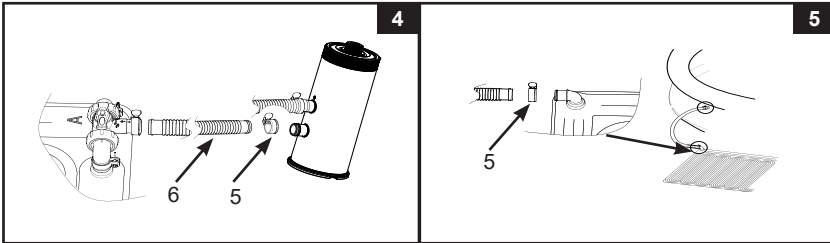
**Připojení k 1-1/2" (38 mm) hadici s adaptérem**

1. Odpojte hadici vracející vodu do bazénu od výstupu čerpadla.
2. Připojte adaptér A (7) k výstupu čerpadla a připojte druhý konec krátké hadice (6) do adaptéru A. Zajistěte hadici hadicovou sponou (5). Viz obr. 6.
3. Připojte adaptér B (8) k výstupu solární ohřivací podložky; potom připojte druhý konec hadice vracející vodu do bazénu k adaptéru B (8). Ujistěte se, že hadicové spony (5) a matice hadic jsou bezpečně dotaženy. Viz obr. 7.

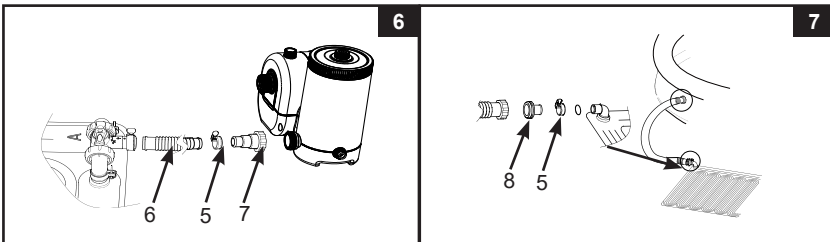

UCHOVEJTE TYTO INSTRUKCE PRO VAŠI POTŘEBU

Provozní pokyny

1. Otevřete nebo odkryjte všechny vstupy a výstupy bazénu a zapněte filtrační systém. Ujistěte se, že veškerý zachycený vzduch je vypuštěn z oběhového systému. Viz podrobnosti v návodu k obsluze filtračního čerpadla.
2. Otočte rukojeť obtokového ventilu (2) ve směru hodinových ručiček do polohy "☰" aby přefiltrovaná voda mohla protékat přes solární ohřívací podložku. Viz obr. 8.
3. Otočte rukojeť obtokového ventilu proti směru hodinových ručiček do polohy "☷" pro obtok solární ohřívací podložky a umožnění průtoku přefiltrované vody přímo do bazénu. Viz obr. 9.

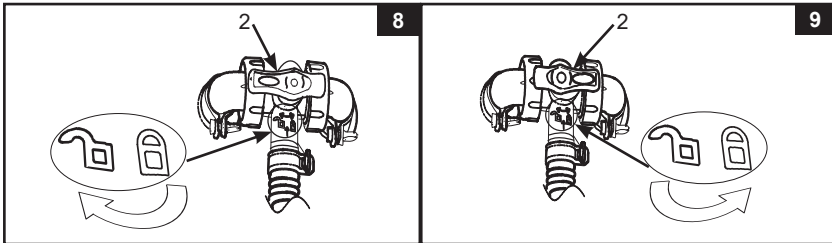

4. Umístěte solární a/nebo bazénový kryt, kdykoli bazén není v provozu, nebo je neobsazen, aby se zabránilo tepelným ztrátám.
5. Chcete-li zvýšit ohřívací výkon, můžete připojit dvě nebo více solárních ohřívacích podložek spolu do série pomocí krátké hadice (6). Viz obr. 10. Viz tabulka pro potřebný počet solárních ohřívacích podložek.

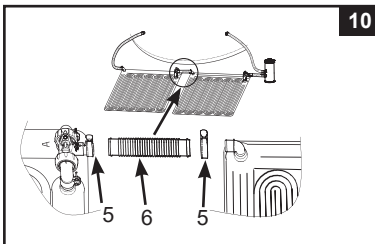

	Filtrační průtok		Solární podložka (Množství)
	Gals/h	L/h	
Filtrační čerpadlo	330	1,250	1-2
	530	2,006	2-4
	1,000	3,785	3-5
	1,500	5,678	4-6







Údržba, zazimování a pokyny pro skladování

1. Vypněte čerpadlo a zastavte vodu tekoucí do solární ohřívací podložky. Pro odpojení výrobku od bazénu a čerpadla postupujte opačným způsobem jako při zapojování.
2. Pro čištění používejte pouze slabý mýdlový roztok a vodu. Nepoužívejte chemikálie nebo brusné kartáče.
3. Vypusťte všechnu vodu ze solární ohřívací podložky. Nedovolte, aby jakákoli zbytková voda zamrzla uvnitř solární ohřívací podložky.
4. Před uskladněním se ujistěte, že solární ohřívací podložka a všechny části jsou úplně suché. Před složením osušte podložku na slunci, dokud není zcela suchá. Posypte trochou pudru, aby se zabránilo slepení solární ohřívací podložky a došlo k absorpci zbytkové vlhkosti.
5. Položte solární ohřívací podložku naplocho a volně srolujte.
6. Originální balení lze použít pro skladování. Skladujte na chladném a suchém místě chráněném před mrazem.
7. V případě oprav používejte pouze běžné PVC lepidlo a zápláty.

UCHOVEJTE TYTO INSTRUKCE PRO VAŠI POTŘEBU

POČET SOLÁRNÍCH OHŘÍVACÍCH PODLOŽEK PRO BAZÉNY INTEX

Doporučený počet solárních ohřivacích podložek pro větší bazény. Na základě 8 hodin působení slunečního záření denně; topný výkon se liší v závislosti na počasí a okolních podmínkách a na tom, zda je bazén v noci zakryt nebo ne.

BAZÉNU	VELIKOST BAZÉNU	MNOŽSTVÍ
	6' x 20" (183cm x 51cm)	1
	8' x 30" (244cm x 76cm)	1
	10' x 30" (305cm x 76cm)	1
	12' x 30" (366cm x 76cm)	2
	12' x 33" (366cm x 84cm)	2
	12' x 36" (366cm x 91cm)	2
	15' x 33" (457cm x 84cm)	3
	15' x 36" (457cm x 91cm)	3
	15' x 42" (457cm x 107cm)	4
	15' x 48" (457cm x 122cm)	4
	16' x 42" (488cm x 107cm)	4
	16' x 48" (488cm x 122cm)	5
	18' x 48" (549cm x 122cm)	5
	86-5/8" x 59" x 23-5/8" (220cm x 150cm x 60cm)	1
	102-1/2" x 63" x 25-5/8" (260cm x 160cm x 65cm)	1
	118" x 78-3/4" x 29-1/2" (300cm x 200cm x 75cm)	1
	177-1/4" x 86-5/8" x 33" (450cm x 220cm x 84cm)	2
	10' x 30" (305cm x 76cm)	2
	12' x 30" (366cm x 76cm)	2
	12' x 33" (366cm x 84cm)	2
	12' x 36" (366cm x 91cm)	2
	12' x 39" (366cm x 99cm)	3
	14' x 42" (427cm x 107cm)	4
	15' x 36" (457cm x 91cm)	4
	15' x 42" (457cm x 107cm)	4
	15' x 48" (457cm x 122cm)	5
	16' x 42" (488cm x 107cm)	5
18' x 48" (549cm x 122cm)	6	
	16.5' x 9' x 48" (503cm x 274cm x 122cm)	3
	20' x 10' x 48" (610cm x 305cm x 122cm)	4
	14' x 42" (427cm x 107cm)	4
	14' x 48" (427cm x 122cm)	4
	16' x 48" (488cm x 122cm)	5
	18' x 48" (549cm x 122cm)	6
	9'10" x 5'9" x 31-1/2" (300cm x 175cm x 80cm)	1
	157-1/2" x 78-3/4" x 39-3/8" (400cm x 200cm x 100cm)	2
	9' x 15' x 48" (274cm x 457cm x 122cm)	4
	9' x 18' x 52" (274cm x 549cm x 132cm)	5
	16' x 8' x 42" (488cm x 244cm x 107cm)	3

UCHOVEJTE TYTO INSTRUKCE PRO VAŠI POTŘEBU